

A E G

ΟΔΗΓΙΕΣ ΧΡΗΣΗΣ



AR 4030

Ραδιόφωνο αυτοκινήτου
με Bluetooth, USB και αναγνώστη καρτών

Επισκόπηση των στοιχείων

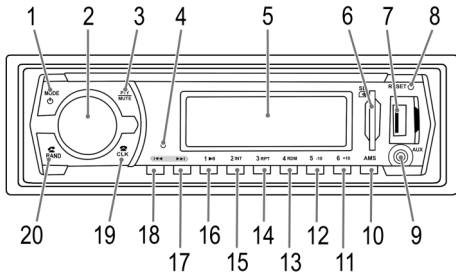

Εγχειρίδιο χρήσης

Σας ευχαριστούμε για την επιλογή των προϊόντων μας. Ελπίζουμε να απολαύσετε την χρήση αυτής της συσκευής.

Σύμβολα σε αυτές τις οδηγίες χρήσης

Οι σημαντικές πληροφορίες για την ασφάλειά σας έχουν ειδική σήμανση. η συμμόρφωσή σας με αυτές τις οδηγίες είναι απαραίτητη, ώστε να αποφευχθούν ατυχήματα και ζημιών στο μηχάνημα:

⚠️ ΠΡΟΕΙΔΟΠΟΙΗΣΗ:

Προειδοποιεί για τους κινδύνους για την υγεία σας και υποδεικνύει κινδύνους τραυματισμού.

⚠️ ΠΡΟΣΟΧΗ:

Υποδεικνύει πιθανούς κινδύνους για τη συσκευή ή άλλα αντικείμενα.

ℹ️ ΣΗΜΕΙΩΣΗ: Ειδικές συμβουλές και πληροφορίες για σας.

Οδηγίες ασφαλείας

Πριν από τη χρήση αυτής της συσκευής, διαβάστε προσεκτικά αυτό το εγχειρίδιο χρήσης και φυλάξτε το μαζί με το πιστοποιητικό εγγύησης και αν είναι δυνατόν και την αρχική του συσκευασία. Αν έχετε παραδώσει τη συσκευή σε οποιοδήποτε τρίτο πρόσωπο, παρακαλούμε δώστε του και όλα τα παραπάνω.

- Χρησιμοποιείτε τη συσκευή μόνο για τον σκοπό που προορίζεται.

- Η συσκευή πρέπει να εγκατασταθεί με τέτοιο τρόπο ώστε οι υπάρχουσες σπές εξαερισμού να μην καλύπτονται ή εμποδίζονται.

- Ποτέ μην ανοίγετε το περίβλημα της συσκευής. Η εσφαλμένη επισκευή μπορεί να αποτελέσει σημαντικό κίνδυνο για τον χρήστη. Εάν η συσκευή έχει υποστεί ζημιά, δεν πρέπει να χρησιμοποιείται, αλλά να επισκευαστεί από έναν ειδικό.

Αυτά τα σύμβολα μπορούν να βρεθούν στη μηχανή και υποδεικνύουν τα εξής:



Το σύμβολο αστραπής μέσα σε ένα ισόπλευρο τρίγωνο υποδεικνύει στον χρήστη, πως εντός της συσκευής υπάρχουν εξαρτήματα που φέρουν επικίνδυνα υψηλά επίπεδα τάσης.

Παιδιά και άτομα με ειδικές ανάγκες

Προκειμένου να εξασφαλιστεί η ασφάλεια των παιδιών σας, παρακαλούμε κρατήστε μακριά τους όλες τις συσκευασίες (πλαστικές σακούλες, κουτιά, πολυστυρένιο κ.λπ.).

⚠️ ΠΡΟΕΙΔΟΠΟΙΗΣΗ:

Μην αφήνετε μικρά παιδιά να παίζουν με τις πλαστικές συσκευασίες. Υπάρχει κίνδυνος ασφυξίας!

Οδική ασφάλεια

⚠️ ΠΡΟΕΙΔΟΠΟΙΗΣΗ:

- Η οδική ασφάλεια είναι υψίστης σημασίας. Θα πρέπει ως εκ τούτου να χρησιμοποιείτε το ραδιόφωνο του αυτοκινήτου σας με τέτοιο τρόπο ώστε να είστε σε θέση να αντιμετωπίσετε την τρέχουσα κυκλοφοριακή κατάσταση.

⚠️ ΠΡΟΕΙΔΟΠΟΙΗΣΗ:

- Να θυμάστε ότι με μια ταχύτητα 50 km/h ταξιδεύετε 14 μέτρα σε ένα δευτερόλεπτο.

- Σας συμβουλεύουμε να μην λειτουργείτε το ραδιόφωνο σε κρίσιμες καταστάσεις.

- Πρέπει να είστε σε θέση να ακούτε τις σειρήνες της αστυνομίας και του πυροσβεστικού οχήματος κλπ. από το εσωτερικό του οχήματος.

- Κατά την οδήγηση θα πρέπει ως εκ τούτου να μην έχετε την ένταση του ραδιοφώνου σε υπερβολικά επίπεδα.

- Για να αποφύγετε σοβαρά τροχαία ατυχήματα, η συσκευή θα πρέπει να εγκατασταθεί με τέτοιο τρόπο ώστε να μην παρεμποδίζεται όταν λειτουργεί το τιμόνι, ο λευγές των ταχυτήτων κ.λπ.

- Ομοίως, τα όργανα ασφαλείας, όπως οι αερόσακoi και φυσικά η ορατότητα σας στον δρόμο.

Σημειώσεις ασφαλείας για την εγκατάσταση

- Αποσυνδέστε πρώτα τον αρνητικό και στη συνέχεια το θετικό πόλο της μπαταρίας του αυτοκινήτου. (Σύνδεση με την αντίστροφη σειρά.)

Παρακαλώ σημειώστε: Όταν αποσυνδεθεί η μπαταρία όλες οι πληροφορίες θα χαθούν από την μνήμη. Σημειώστε τις πληροφορίες ασφαλείας που παρέχονται από τον κατασκευαστή του οχήματος.

- Η κύρια ασφάλεια πρέπει να εγκατασταθεί όσο το δυνατόν πιο κοντά (όχι πάνω από 30 εκατοστά μακριά) στο θετικό πόλο της μπαταρίας, έτσι ότι το αυτοκίνητο να είναι προστατευμένο από τυχόν πυρκαγιά, για παράδειγμα από ένα ατύχημα.

- Η διατομή του καλωδίου είτε του θετικού είτε του αρνητικού δεν πρέπει να υπερβαίνει τα 1,5 mm².

Συμβουλή εγκατάστασης:

- Προστατέψτε τα καλώδια από αιχμηρά μέρη της μηχανής με ειδική μόνωση.

- Η μόνωση των καλωδίων δεν πρέπει να καταστραφεί κατά τη διάρκεια της εγκατάστασης.

- Είναι σημαντικό να χρησιμοποιείτε τα σωστά εργαλεία κατά την εγκατάσταση της συσκευής στο αυτοκίνητο.

Ανάλογα με το μοντέλο, το όχημά σας μπορεί να αποκλίνει από την ανωτέρω περιγραφή. Δεν έχουμε καμία ευθύνη για ζημιές που προκαλούνται από σφάλματα εγκατάστασης ή σύνδεσης ή για τυχόν επακόλουθες βλάβες.

Σημαντικές, πρόσθετες πληροφορίες για την εγκατάσταση!

1. Η συσκευή έχει σχεδιαστεί για τον αρνητικό πόλο της μπαταρίας, η οποία πρέπει να συνδέεται με το σώμα του

οχήματος. Παρακαλείστε να το ελέγξετε πριν από την εγκατάσταση.

2. Κατά την εγκατάσταση / σύνδεση της συσκευής σας, παρακαλούμε να σημειώσετε ότι δεν είναι κάθε όχημα εφοδιασμένο με "σύνδεση ISO". Σε αυτή την περίπτωση σας συνιστούμε τη χρήση ενός προσαρμογέα ISO που να έχει σχεδιαστεί ειδικά για το όχημά σας.

Οι προσαρμογείς διατίθενται σε καταστήματα αξεσουάρ αυτοκινήτων ή στον αντιπρόσωπο του οχήματός σας.

3. Ανάλογα με τον τύπο του αυτοκινήτου, είναι διαθέσιμη και διαφορετική καλωδίωση για την σύνδεση του καλωδίου σταθερής και συνεχής παροχής ρεύματος. (Ωστόσο, αυτό είναι απαραίτητο μόνο για την αποθήκευση ραδιοφωνικών σταθμών).

Προκειμένου να διασφαλιστούν όλες οι λειτουργίες, πρέπει κατά την εγκατάσταση να τηρηθούν όλες οι οδηγίες καθώς είναι ουσιαστικής σημασίας. Σε περίπτωση αμφιβολίας, παρακαλούμε επικοινωνήστε με ένα εξουσιοδοτημένο συνεργείο αυτοκινήτων.

Λόγω των διαφόρων τύπων μηχανοκίνητων οχημάτων, δεν είναι δυνατό να εγγυηθούμε ότι το βύσμα ISO θα είναι σωστό και θα ταιριάζει ή ακόμη και αν οι συνδέσεις ταιριάζουν μεταξύ τους. Ως εκ τούτου, μπορεί να είναι αναγκαίο να τροποποιηθεί η ηλεκτρική σύνδεση με την χρήση προσαρμογένων.

ΣΗΜΕΙΩΣΗ:

Εάν η συσκευή είναι συνδεδεμένη σωστά, το ραδιόφωνο μπορεί να ενεργοποιείται και απενεργοποιείται μέσω του διακόπτη της μίζας. Αν οι μνήμες των αποθηκευμένων σταθμών χάνονται, αυτό δείχνει ότι το ραδιόφωνο δεν λαμβάνει "Συνεχή +" παροχή ρεύματος που απαιτείται για την αποθήκευση των σταθμών.

ΠΡΟΣΟΧΗ:

Όταν υπάρχει σύνδεση με συνεχή παροχή ρεύματος χωρίς η μηχανή να είναι ενεργοποιημένη, η μπαταρία του αυτοκινήτου μπορεί να χρησιμοποιείται, ακόμη και αν το ραδιόφωνο είναι απενεργοποιημένο. Αυτό μπορεί να οδηγήσει ακόμη και στο άδειασμα της μπαταρίας.

4. Ανάλογα με τον τύπο αυτοκινήτου, διάφορες παρεμβολές μπορεί προκύπτουν κατά τη λειτουργία. Αυτές οι παρεμβολές μπορούν να αποφευχθούν εύκολα με ένα επιπλέον **φίλτρο παρεμβολών**. Στην αρχική εγκατάσταση ραδιοφώνου του αυτοκινήτου σας έχει ήδη τοποθετημένο ένα φίλτρο παρεμβολών.

Σε αυτή την περίπτωση, παρακαλούμε επικοινωνήστε με τον εξουσιοδοτημένο αντιπρόσωπο του αυτοκινήτου σας.

5. Κατά την εγκατάσταση του ραδιοφώνου βεβαιωθείτε πως υπάρχει αρκετός χώρος στο πίσω μέρος του ραδιοφώνου για να εξασφαλιστεί η επαρκής ψύξη.

6. Για τη σύνδεση της κεραίας υπάρχουν δύο διαφορετικά πρότυπα. Το πρώτο από αυτά είναι το παλιό κλασικό βύσμα (50 Ohm). Το δεύτερο είναι το καινούριο βύσμα με πρότυπο ISO της κεραίας (150 Ohm). Προσαρμογείς και για τις δύο μορφές σύνδεσης είναι διαθέσιμοι στους κατασκευαστές αξεσουάρ και στα συνεργεία αυτοκινήτων.

ΣΗΜΕΙΩΣΗ:

Σημαντικές πληροφορίες για οχήματα VW / Audi: Το αυτοκίνητό σας μπορεί να έχει μια ενεργή κεραία. Αυτή

απαιτεί ένα τροφοδοτικό όπως παρέχεται μόνο στα ραδιόφωνα που υπάρχουν στα αυτοκίνητα της αντιπροσωπείας. Σε αυτήν την περίπτωση, χρησιμοποιήστε έναν προσαρμογέα phantom-powered. Προσαρμογείς και για τις δύο μορφές σύνδεσης είναι διαθέσιμοι στους κατασκευαστές αξεσουάρ και στα συνεργεία αυτοκινήτων.

Εγκατάσταση

Παρακαλώ εγκαταστήστε το ραδιόφωνο στο αυτοκίνητο, όπως φαίνεται στην παρακάτω φωτογραφία :

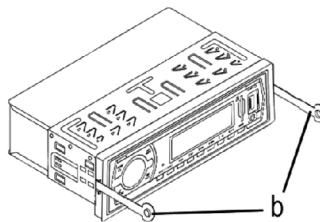
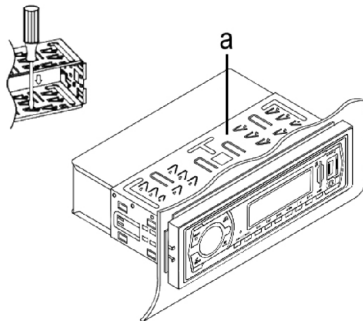

a. Περιβλήμα εισαγωγής

β. Εργαλείο εξαγωγής (κλειδί για την αποσυρμολόγηση)

Σύνδεση

ΠΡΟΣΟΧΗ:

- Χρησιμοποιήστε ηχεία με αντίσταση 4 ohm.

- Τα καλώδια ηχείων πρέπει να μην είναι γειωμένα.

Συνδέστε τη συσκευή όπως φαίνεται στο διάγραμμα:

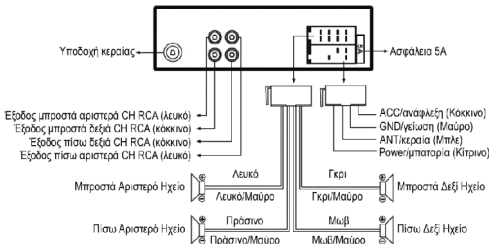

Σύνδεση ενός εξωτερικού ενισχυτή

Για τη σύνδεση ενός εξωτερικού ενισχυτή, χρησιμοποιήστε τις εξόδους ήχου LINE OUTPUT στην πίσω πλευρά της μονάδας. Ανατρέξτε στο παρών εγχειρίδιο οδηγιών σχετικά με τον εξωτερικό ενισχυτή.

Οδηγίες λειτουργίας

1. Μην ενεργοποιείτε τη συσκευή εάν το εσωτερικό του αυτοκινήτου είναι εξαιρετικά ζεστό, για παράδειγμα, μετά από μια παρατεταμένη στάθμευση με άμεση έκθεση σε ηλιακό φως. Περιμένετε μέχρι το εσωτερικό του αυτοκινήτου να κρυώσει λίγο.
2. Πιθανές δυσλειτουργίες κατά τη λειτουργία μπορεί να επιλυθούν πιέζοντας το πλήκτρο RESET. Πατήστε το πλήκτρο RESET με ένα σύρμα ή κήλι παρόμοιο (8) για να επαναφέρετε τις αρχικές ρυθμίσεις της συσκευής.
3. Η ώρα η οποία εμφανίζεται στην κατάσταση αναμονής ρυθμίζεται αυτόματα μόλις ακούσετε ένα ραδιοφωνικό σταθμό.

Λειτουργία

Στη συνέχεια περιγράφονται οι λειτουργίες των πλήκτρων της συσκευής σύμφωνα με την εικόνα ⇨ «Επισκόπηση των στοιχείων».

1 Πλήκτρο MODE \odot (On / Off)

α) Πατήστε αυτό το πλήκτρο για να ενεργοποιήσετε τη μονάδα. Στην οθόνη θα εμφανιστεί για λίγο το «WELCOME» Πατήστε και κρατήστε πατημένο το κουμπί για να απενεργοποιήσετε τη μονάδα. Στην οθόνη θα εμφανιστεί για λίγο το «GOODBYE».

β) Πατήστε αυτό το πλήκτρο επίσης για να επιλέξετε τις διάφορες λειτουργίες της συσκευής (πχ. Ραδιόφωνο, BT, USB, κάρτα μνήμης και AUX IN)

ΣΗΜΕΙΩΣΗ:

Η λειτουργία USB και του αναγνώστη καρτών μπορεί να επιλεγεί μόνο αν έχετε εισάγει ένα αντίστοιχο μέσο.

2 Πλήκτρο Multicontrol / SEL (Ένταση / Επιλογή)

α) Κατά την κανονική λειτουργία αναπαραγωγής το πλήκτρο χρησιμοποιείται για να ελέγχει την ένταση του ήχου.

Μαζί με την παραπάνω λειτουργία (πλήκτρο SEL), μπορούν να γίνουν και αλλαγές στο μενού, πχ. στην λειτουργία ήχου.
β) Πατήστε το πλήκτρο SEL για να εισέλθετε στην επιλογή μενού. Με την επαναλαμβανόμενη πίεση του πλήκτρου μπορείτε να επιλέξετε ανάμεσα σε πολλές μεμονωμένες καταχωρήσεις του μενού. Μετά μπορείτε να αλλάξετε τις ρυθμίσεις των επιμέρους καταχωρήσεων του μενού γυρνώντας το πλήκτρο δεξιά-αριστερά.

BAS (Μπάσο)

TRE (Πρίμα)

BAL (Ισορροπία)

FAD (Fader)

BEEP (Ακούγεται ηχητικό όταν πατηθεί ένα πλήκτρο)

- **BEEP ON**: Ένας ήχος ακούγεται κάθε φορά που πατάτε ένα πλήκτρο

- **BEEP OFF**: Σταματάει ο ήχος των πλήκτρων

LOUD (Ένταση του μπάσου)

Το μπάσο ενισχύεται όταν η λειτουργία Loudness έχει ενεργοποιηθεί.

- **LOUD OFF**: Η λειτουργία Loudness είναι απενεργοποιημένη.

- **LOUD ON**: Η λειτουργία Loudness έχει ενεργοποιηθεί.

EQ (Ισοσταθμιστής / Ψηφιακή Επεξεργασία Ήχου): EQ OFF,

FLAT, POP, ROCK, CLASS

VOL LAS / ADJ (ενεργοποίησης)

- **VOL LAS**: Η μονάδα ενεργοποιείται με το προηγούμενο επίπεδο έντασης.

- **ADJ VOL**: Εδώ, μπορείτε να ορίσετε μία σταθερή ένταση ήχου, με την οποία η μονάδα θα ενεργοποιείται (A -VOL).

CLK (Μορφή εμφάνισης της ώρας)

Επιλογή μεταξύ 24 ή 12 ωρών.

ΣΗΜΕΙΩΣΗ:

Εάν έχει επιλεγεί οθόνη 12 ωρών, εμφανίζονται τα

ακόλουθα:

AM = πρωί, PM = απόγευμα

DX / LOC (Εναλλαγή μεταξύ των τοπικών και των πιο απομακρυσμένων σταθμών)

- **DX**: Λήψη μακρινών σταθμών.

- **LOC**: Λήψη τοπικών σταθμών.

STEREO / MONO (Εναλλαγή μεταξύ Stereo και Mono)

VOL (Ένταση ήχου)

Περισσότερες ρυθμίσεις μέσω του Multicontrol

- Κρατήστε το πλήκτρο Multicontrol πατημένο για λίγο δευτερόλεπτα για να αποκτήσετε πρόσβαση σε περισσότερες επιλογές ρυθμίσεων. Πιέστε άλλη μία φορά το πλήκτρο Multicontrol, κάθε φορά που θέλετε να επικυρώσετε την επόμενη επιλογή σας.

- Γυρίστε το πλήκτρο Multicontrol για να προσαρμόσετε την εμφανιζόμενη ρύθμιση.

Οι ακόλουθες ρυθμίσεις είναι διαθέσιμες:

AF ON / OFF AF

AF (εναλλακτικών συχνοτήτων) είναι μία λειτουργία που συνεργάζεται με το RDS (Radio Data System) και μπορεί να χρησιμοποιηθεί μόνο με σταθμούς FM. Με αυτή την λειτουργία η συσκευή στο παρασκήνιο θα αναζητά την καλύτερη και πιο καθαρή συχνότητα για τον επιλεγμένο σταθμό.

- **ON**: Αν ένας ραδιοφωνικός σταθμός έχει κακή λήψη τότε η συσκευή μεταβαίνει αυτόματα σε έναν άλλο σταθμό (αν υπάρχει) που εκτέμπει το ίδιο πρόγραμμα μέσω της ίδιας αλυσίδας εκπομπής RDS.

- **OFF**: Η λειτουργία είναι απενεργοποιημένη.

TA OFF / TA ON (Ρυθμίσεις ανακοίνωσης κυκλοφορίας όπου είναι διαθέσιμη)

TA OFF / TA ON (Υπηρεσία ανακοίνωσης κυκλοφορίας όπου είναι διαθέσιμη)

- **OFF**: Η λειτουργία είναι απενεργοποιημένη.

- **ON**: Εμφανίζεται το σύμβολο TA εάν αυτή η λειτουργία είναι ενεργοποιημένη. Στη λειτουργία TA, μόλις ληφθεί ένα μήνυμα κυκλοφορίας, η μονάδα μεταβαίνει στον ραδιοφωνικό σταθμό που το μεταδίδει, από μια διαφορετική λειτουργία (π. χ. λειτουργία USB). Το επίπεδο έντασης ρυθμίζεται στο μενού για την μετάδοση πληροφοριών κυκλοφορίας. Η ένδειξη "TRAFFIC" θα εμφανιστεί στην οθόνη.

TA VOL (Ένταση πληροφοριών κυκλοφορίας)

REG OFF / REG ON

Ορισμένες φορές μικροί σταθμοί διαχωρίζουν το πρόγραμμά τους σε περιφερειακά προγράμματα με διαφορετικό περιεχόμενο.

- **ON**: Ακούτε μόνο τα περιφερειακά προγράμματα του

ραδιοφωνικού σταθμού.

- **OFF:** Ακούτε το κανονικό πρόγραμμα σε εθνικό επίπεδο.

■ ΣΗΜΕΙΩΣΗ:

Όταν η λειτουργία είναι ενεργοποιημένη, δεν γίνεται πλέον να διορθώνονται οι παρεμβολές στις απομακρυσμένες περιοχές.

EON ON / OFF

Η συσκευή μπορεί να λάβει δεδομένα RDS EON. Τα EON σηματοδοτούν τη μετάδοση πρόσθετων πληροφοριών προγράμματος μέσα σε μια ομάδα σταθμών. Σε περίπτωση ανακοίνωσης κυκλοφορίας (TA), ο σταθμός θα αλλάξει από μια συχνότητα μη κυκλοφοριακής μετάδοσης σε αντίστοιχο σταθμό μετάδοσης κυκλοφορίας.

- **ON:** Η μονάδα επιχειρεί να λάβει τις EON TA πληροφορίες από ένα σταθμό εντός εμβέλειας και έτσι να βελτιώσει την ποιότητα λήψης.

- **OFF:** Αποτρέπει τη μετάβαση σε ένα σταθμό με πολύ αδύναμο σήμα.

■ ΣΗΜΕΙΩΣΗ:

Το εικονίδιο "TP" στην οθόνη προειδοποιεί για κάποιο σταθμό που μεταδίδει πληροφορίες κυκλοφορίας. Είτε άμεσα ή μέσω ενός συνδεδεμένου πομπού (EON).

3 PTY / MUTE - Κουμπί

α) Πατήστε το κουμπί για να επιλέξετε τη σίγαση της συσκευής.

Πατήστε ξανά το κουμπί για να απενεργοποιήσετε τη λειτουργία.

β) Λειτουργία ραδιοφώνου:

PTY Επιλογή λειτουργίας προγράμματος

Εκτός από το όνομα του σταθμού, μερικοί σταθμοί μεταδίδουν σχετικές πληροφορίες για το πρόγραμμα. Αυτή η πληροφορία μπορεί να εμφανιστεί στην οθόνη του ραδιοφώνου.

Το πρόγραμμα μπορεί να είναι κάποιο από τους ακόλουθους τύπους, για παράδειγμα:

SPORT, NEWS, POP, CLASSICS

Χρησιμοποιώντας τη λειτουργία PTY, μπορείτε να επιλέξετε συγκεκριμένους σταθμούς ενός συγκεκριμένου τύπου προγράμματος. Οι τύποι του ατομικού προγράμματος

χωρίζονται σε δύο κατηγορίες: Μουσική και Ομιλία.

Μπορείτε να βρείτε μια λίστα με τους τύπους των προγραμμάτων στην ενότητα «PTY – τύποι προγραμμάτων».

- Κρατήστε πατημένο το κουμπί PTY / MUTE μια φορά, για να ενεργοποιήσετε και να επιλέξετε την κατηγορία "Ομιλία".

- Πατήστε το κουμπί PTY / MUTE δεύτερη φορά και κρατήστε το πατημένο για να επιλέξετε την κατηγορία "Μουσική".

■ ΣΗΜΕΙΩΣΗ: Απενεργοποιήστε τη λειτουργία

Εάν κρατήσετε πατημένο το κουμπί PTY / MUTE για μια τρίτη φορά, η λειτουργία θα σβήσει.

Στη συνέχεια, πατήστε τα κουμπιά του σταθμού 1-6 για να γίνει η επιλογή του PTY. Το επιλεγμένο είδος προγράμματος εμφανίζεται στην οθόνη.

Εάν επιλεγεί το PTY, το ραδιόφωνο αρχίζει να αναζητά τις αντίστοιχες PTY πληροφορίες και σταματά όταν οι επιθυμητές PTY πληροφορίες βρεθούν.

Εάν ο επιθυμητός τύπος προγράμματος δεν βρεθεί, το μήνυμα "NO PTY" θα εμφανιστεί στην οθόνη.

Εάν οι πληροφορίες PTY δεν υπάρχουν πια, η λειτουργία PTY θα αλλάξει αυτόματα στην κανονική λειτουργία.

4 Μικρόφωνο

5 LCD (οθόνη υγρών κρυστάλλων)

6 Υποδοχή κάρτας SD

Τοποθετήστε την κάρτα μνήμης με την ετικέτα προς τα αριστερά στο άνοιγμα που προβλέπεται για το σκοπό αυτό, μέχρι να κάνει "κλικ" στη σωστή θέση. Η λέξη CARD εμφανίζεται στην οθόνη.

Τα δεδομένα θα αναπαραχθούν αυτόματα.

■ ΣΗΜΕΙΩΣΗ:

Για να αναζητήσετε / επιλέξετε ορισμένα κομμάτια κοιτάξε την περιγραφή στις ενότητες 11-16.

Για να αφαιρέσετε πάλι την κάρτα μνήμης, πατήστε πάνω στην άκρη της κάρτα μνήμης που προεξέχει. ΑΠ ασφαρίζει με ένα «κλικ» και μπορεί να είναι αφαιρεθεί.

▲ ΠΡΟΣΟΧΗ:

Απλά τραβώντας προς τα έξω μπορεί να βλάψετε την υποδοχή ή / και την κάρτα μνήμης.

7 Σύνδεση USB

Εάν θέλετε να αναπαράγετε δεδομένα που περιέχονται σε ένα USB stick, εισάγετε το USB stick στην κατάλληλη θύρα.

Η λέξη USB εμφανίζεται στην οθόνη.

Τα δεδομένα αναπαράγονται αυτόματα.

■ ΣΗΜΕΙΩΣΗ:

- Πάντα συνδέετε άμεσα ένα μέσο αποθήκευσης USB στη θύρα USB για να αποτρέψουν τυχόν δυσλειτουργίες.

- Υπάρχει μια τεράστια ποικιλία από μεθόδους συμπίεσης, καθώς και ποιοτικές διαφορές στα USB stick που κυκλοφορούν στην αγορά. Επιπλέον, η μουσική βιομηχανία δεν τηρεί τα καθορισμένα πρότυπα (προστασία κατά της αντιγραφής).

Για το λόγο αυτό μπορεί να αντιμετωπίσετε προβλήματα σε μερικές σπάνιες περιπτώσεις κατά την αναπαραγωγή αρχείων MP3. Αυτό είναι δεν αποτελεί δυσλειτουργία της συσκευής.

- Για να αναζητήσετε / επιλέξετε συγκεκριμένα κομμάτια κοιτάξε την περιγραφή στις ενότητες 11-16.

■ ΣΗΜΕΙΩΣΗ:

- Παρακαλούμε σημειώστε: Η σύνδεση USB έχει σχεδιαστεί μόνο για την αναπαραγωγή μέσω αποθήκευσης και όχι για τη φόρτιση άλλων εξωτερικών συσκευών. Η συσκευή παρέχει μόνο μια χαμηλής ισχύος (100 mA) τροφοδοσία και δεν είναι σχεδιασμένη για την χρήση άλλων συσκευών π.χ. εξωτερικές σκληρούς δίσκους 2.5", με εκκίνηση ρεύματος μέχρι 1100 mA. Για την αναπαραγωγή μουσικής από το smartphone, το iPod ή το iPhone σας, χρησιμοποιήστε την υποδοχή AUX-IN, που προορίζεται για το σκοπό αυτό.

8 Reset - Κουμπί (επανεκκίνηση)

Ανατρίξτε στην ενότητα "Οδηγίες λειτουργίας".

9 AUX Υποδοχή

Για την σύνδεση αναλογικών συσκευών αναπαραγωγής, χρησιμοποιώντας αυτή την υποδοχή είναι δυνατόν να ακούσετε ήχο και από άλλες συσκευές αναπαραγωγής όπως

MP3 players, CD players, κλπ. από τα ηχεία.

1. Συνδέστε την εξωτερική συσκευή με ένα βύσμα 3.5 mm stereo jack στην υποδοχή AUX.
2. Πατήστε το κουμπί  / MODE (1) επανειλημμένα έως ότου η ένδειξη "AUX IN" να εμφανιστεί στην οθόνη.
3. Ακούτε τον ήχο από την εξωτερική συσκευή μέσω των ηχείων. Μπορείτε να αλλάξετε την ένταση του ήχου με το κουμπί έντασης.
4. Για την υπόλοιπη διαδικασία μπορείτε να δείτε τις οδηγίες της εξωτερικής πηγής ήχου.

ΣΗΜΕΙΩΣΗ:

Ρυθμίστε την ένταση της εξωτερικής συσκευής σε ένα άνετο επίπεδο.

10 AMS - κουμπί

Λειτουργία ραδιοφώνου:

- α) Πατήστε το κουμπί στιγμιαία για να παιχτούν οι αποθηκευμένοι σταθμοί διαδοχικά για περίπου 5 δευτερόλεπτα. Πιέστε το επιθυμητό σταθμό για να σταματήσει η λειτουργία και να παίξει ο επιλεγμένος ραδιοφωνικός σταθμός.
- β) Κρατήστε το κουμπί πατημένο για να ξεκινήσει η αυτόματη αναζήτηση σταθμών. Η διαδικασία αναζήτησης μπορεί να διαρκέσει μερικά λεπτά. Οι σταθμοί αποθηκεύονται σύμφωνα με την ισχύ του σήματος. Στη συνέχεια, οι αποθηκευμένοι σταθμοί παίζονται για ένα μικρό χρονικό διάστημα. Πατήστε κάποιο από τα κουμπιά για επιλογή σταθμού για να σταματήσει η λειτουργία.

λειτουργία USB / CARD:

- Άμεση επιλογή ενός αρχείου μουσικής.
- Πατήστε το κουμπί AMS. Στην οθόνη εμφανίζονται οι ενδείξεις, πρώτα "TRKSCH" και στη συνέχεια "T - - -". Γυρίστε τον διακόπτη έντασης και επιλέξτε τον "πρώτο αριθμό". Μετά από περίπου 3 δευτερόλεπτα, αυτό θα μετακινηθεί προς τα αριστερά. Πληκτρολογήστε τον επόμενο αριθμό. Όταν ο επιθυμητός αριθμός κομματιού εμφανιστεί, επιβεβαιώστε την επιλογή σας πατώντας το κουμπί SEL.
- ΣΗΜΕΙΩΣΗ:** Η μέγιστη επιλογή κομματιών είναι "999".

11-16 Κουμπί 6 +10, 5 -10, 4 RDM, 3 RPT, 2 INT, 1 ►I, κουμπιά σταθμών (1-6)

α) Λειτουργία ραδιοφώνου:

- Κρατήστε πατημένο το επιθυμητό κουμπί σταθμού για να αποθηκεύσετε έναν ραδιοφωνικό σταθμό.
- Για να επιλέξετε ένα ραδιοφωνικό σταθμό, πιέστε σύντομα το αντίστοιχο πλήκτρο του σταθμού.
- Για να επιλέξετε έναν τύπο προγράμματος, κοιτάξτε στην ενότητα "PTY / MUTE Κουμπί".

β) Λειτουργία USB / CARD:

Άμεση επιλογή ενός αρχείου μουσικής. Ενότητα 10 "Κουμπί AMS»

Κουμπί 1 ►I

Πατήστε το κουμπί για να διακόψετε την αναπαραγωγή του κομματιού (λειτουργία παύσης). Πατήστε ξανά αυτό το κουμπί για να συνεχιστεί η αναπαραγωγή.

Κουμπί 2 INT

Πατήστε το κουμπί. Στην οθόνη εμφανίζεται σύντομα η ένδειξη "INT ON". Όλα τα κομμάτια θα παιχτούν διαδοχικά για περί. 10 δευτερόλεπτα. Πατήστε ξανά το κουμπί για να

ρυθμίσετε την κανονική ταχύτητα αναπαραγωγής.

Πλήκτρο 3 RPT

Όλα τα μουσικά κομμάτια επαναλαμβάνονται από προεπιλογή. Πατήστε το κουμπί για να επαναλάβετε μόνο το τρέχον κομμάτι. Η ένδειξη "RPT" θα εμφανιστεί στην οθόνη.

Κουμπί 4 RDM

Πατήστε το κουμπί. Η ένδειξη "RDM" θα εμφανιστεί στην οθόνη. Μια τυχαία αναπαραγωγή όλων των κομματιών θα ξεκινήσει. Πατήστε το κουμπί και πάλι για να ρυθμίσετε την κανονική αναπαραγωγή.

Κουμπί 5 -10/6 +10

- Πατήστε τα κουμπιά για να μεταβείτε 10 κομμάτια προς τα πίσω ή προς τα εμπρός. Απαιτείται πάνω από 10 κομμάτια να είναι διαθέσιμα στο μέσο αποθήκευσης.
- Πατήστε και κρατήστε πατημένο το κουμπί σύντομα για να επιλέξετε το προηγούμενο ή το επόμενο φάκελο. (Εάν υπάρχουν φάκελοι στο μέσο αποθήκευσης)

17 Κουμπί ►►I

- α) Σε λειτουργία ραδιοφώνου για να επιλέξετε ένα ραδιοφωνικό σταθμό.
- β) Στη λειτουργία USB / CARD: Πατήστε το κουμπί για να επιλέξετε το επόμενο τραγούδι.

18 Κουμπί I◀◀

- α) Σε λειτουργία ραδιοφώνου για να επιλέξετε ένα ραδιοφωνικό σταθμό.
- β) Στη λειτουργία USB / CARD: Πατήστε το κουμπί για να επιλέξετε το προηγούμενο τραγούδι.

19 CLK - Κουμπί

Λειτουργία ραδιοφώνου:







- α) **Δείτε τις πληροφορίες στην οθόνη** (ID3 εμφάνιση τίτλου τραγουδιού)

Πατήστε επανειλημμένα το κουμπί για να εμφανιστεί οι ακόλουθες πληροφορίες διαδοχικά στην οθόνη: Ώρα (θα οριστεί αυτόματα για λήψη RDS), συχνότητα του τρέχοντα επιλεγμένου ραδιοφωνικού σταθμού, τρέχον τύπος προγράμματος (PTY), ραδιοφωνικός σταθμός.

ΣΗΜΕΙΩΣΗ:

- Αν δεν υπάρχει αντίστοιχη πληροφορία διαθέσιμη, NO PTY εμφανίζεται στην οθόνη.
- Αν οι πληροφορίες είναι πολύ μεγάλες για την οθόνη, θα εμφανιστούν ως κλιόμενο κείμενο.

β) Ρύθμιση ώρας χειροκίνητα



- Η ώρα θα οριστεί αυτόματα για λήψη RDS. Αν αυτό δεν συμβεί, μπορείτε να ρυθμίσετε την ώρα χειροκίνητα ως εξής:
1. Πατήστε και κρατήστε πατημένο το κουμπί  CLK. Τα ψηφία της ώρας αρχίζουν να αναβοσβήνουν στην οθόνη.
 2. Ρυθμίστε την ώρα χρησιμοποιώντας τα κουμπιά  / .
 3. Πατήστε ξανά το κουμπί  CLK. Τα ψηφία των λεπτών αρχίζουν να αναβοσβήνουν.
 4. Ρυθμίστε λεπτά χρησιμοποιώντας τα κουμπιά  / .
 5. Πατήστε το κουμπί  CLK για να επιβεβαιώσετε τις ρυθμίσεις σας. Η ώρα έχει ρυθμιστεί.

Λειτουργία τηλεφώνου:

Απόρριψη εισερχόμενης κλήσης, τερματισμός μιας συνομιλίας.

20 BAND - Κουμπί

α) Λειτουργία ραδιοφώνου:

Πατήστε ελαφρά το πλήκτρο  BAND για εναλλαγή μεταξύ των τριών FM (VHF) επιλογών. Το όνομα της αντίστοιχης επιλογής εμφανίζεται στην οθόνη LCD, ενώ φαίνεται η συχνότητα (δείτε την περιγραφή για το κουμπί  CLK).

β) Λειτουργία τηλεφώνου:

Αποδοχή εισερχόμενης κλήσης, καλέστε τον αριθμό που πληκτρολογήσατε.

γ) Λειτουργία USB / CARD:

Πατήστε το κουμπί. Ο φάκελος θα εμφανιστεί στην οθόνη.

Τηλέφωνο μέσω Bluetooth

Το Bluetooth είναι μια τεχνολογία ασύρματης σύνδεσης συσκευών σε μικρές αποστάσεις. Η τεχνολογία Bluetooth επιτρέπει hands-free χρήση κινητών τηλεφώνων. Ο οδηγός μπορεί να μιλήσει στο κινητό, χωρίς να χρειάζεται να απασχολεί τα χέρια του την ώρα της οδήγησης.

Αυτή η συσκευή σας προσφέρει την δυνατότητα να χρησιμοποιήσετε ένα κινητό τηλέφωνο που δεχεται σύνδεση Bluetooth. Η ακτίνα λειτουργίας περιορίζεται σε περίπου 3 μέτρα, ανάλογα με τη συσκευή.

Για βέλτιστη ποιότητα ήχου κατά τη διάρκεια μιας τηλεφωνικής κλήσης:

Μην ρυθμίσετε την ένταση πολύ ψηλά. Κάτι τέτοιο μπορεί να οδηγήσει σε ανατροφοδότηση (σφύριγμα) από τα ηχεία.

ΣΗΜΕΙΩΣΗ:

Η ρύθμιση των ηχείων εξαρτάται από την θέση του ομιλητή κοντά στο μικρόφωνο και ως εκ τούτου δεν μπορεί να είναι διευκρινιστεί.

Αντιστοίχιση συσκευών (Αντιστοίχιση)

Πριν να χρησιμοποιήσετε το ραδιόφωνο του αυτοκινήτου για να κάνετε τηλεφωνικές κλήσεις, πρέπει να αντιστοιχίσετε τις μονάδες.

1. Πατήστε το κουμπί MODE για να επιλέξετε τη λειτουργία **BT**. Η ένδειξη **BT** αρχίζει να αναβοσβήνει στην οθόνη. Αυτό υποδεικνύει ότι η συσκευή είναι σε λειτουργία αντιστοίχισης.

2. Επιλέξτε το μενού Bluetooth στο κινητό σας τηλέφωνο και καταχωρήστε το ραδιόφωνο του αυτοκινήτου ως συζευγμένη συσκευή. Για να το κάνετε αυτό, ανατρέξτε στο εγχειρίδιο χρήσης του κινητού σας τηλεφώνου. Η συσκευή "AEG AR 4030" πρέπει να είναι επιλεγμένη στο κινητό σας τηλέφωνο.

3. Ανάλογα με τον κατασκευαστή της συσκευής, το μοντέλο και τις εκδόσεις λογισμικού, εισάγετε τον κωδικό "0000" στο κινητό σας τηλέφωνο.

Αν η μονάδα έχει συνδεθεί επιτυχώς, η ένδειξη **BT** θα εμφανιστεί στην οθόνη, καθώς θα αναγράφεται και **MEDIA**.

ΣΗΜΕΙΩΣΗ:

- Ανάλογα με τον κατασκευαστή του κινητού τηλεφώνου, πρέπει να αποδεχτείτε το μήνυμα για τη σύνδεση στην οθόνη του κινητού σας.

- η συμβατότητα Bluetooth δεν μπορεί να εγγυηθεί για όλα τα κινητά τηλέφωνα που μπορεί να διατεθούν στην αγορά στο μέλλον.

- Για να διασφαλιστεί η βέλτιστη σύνδεση, βεβαιωθείτε ότι η μπαταρία του κινητού σας τηλεφώνου είναι πλήρως φορτισμένη.

- Ορισμένες μάρκες κινητών τηλεφώνων έχουν λειτουργία εξοικονόμησης ενέργειας. Παρακαλούμε απενεργοποιήστε τη λειτουργία εξοικονόμησης ενέργειας διότι διαφορετικά μπορεί να προκύψουν προβλήματα όταν τηλεφωνείτε μέσω Bluetooth.

- για την διεξαγωγή μια εισερχόμενης ή εξερχόμενης συνομιλίας, πρέπει να κρατήσετε το Bluetooth ενεργοποιημένο στο κινητό σας τηλέφωνο. Παρακαλούμε ανατρέξτε στο εγχειρίδιο χρήσης του κινητού σας τηλεφώνου.

- Βεβαιωθείτε ότι μιλάτε προς το ενσωματωμένο μικρόφωνο (4). Δεν μπορείτε να συνδέσετε εξωτερικό μικρόφωνο.

Αποσύνδεση των συσκευών

Οι συσκευές έχουν αποσυνδεθεί, όταν σβήσετε το ραδιόφωνο μέσω της μίζας του αυτοκινήτου ή απενεργοποιήσετε τη συσκευή.

Η επανασύνδεση των συσκευών

Αυτή η συσκευή υποστηρίζει αυτόματη επανασύνδεση.

Οι απαιτήσεις είναι:

- οι συσκευές έχουν ήδη αντιστοιχισθεί

- το Bluetooth είναι ενεργοποιημένο στο κινητό σας τηλέφωνο

- το κινητό σας τηλέφωνο

υποστηρίζει αυτή τη λειτουργία.

αφού το ραδιόφωνο του αυτοκινήτου έχει απενεργοποιηθεί και ενεργοποιηθεί μέσω της μίζας ή της συσκευής, ενεργοποιείται η αυτόματη επανασύνδεση.

Εάν έχει δημιουργηθεί μια σύνδεση, η ένδειξη **BT** θα εμφανιστεί στην οθόνη.

Επανάκληση

Η μονάδα αποθηκεύει τον τελευταίο αριθμό που καλέσατε.

Για πρόσβαση σε αυτό, προχωρήστε ως εξής:

Πατήστε και κρατήστε πατημένο το πλήκτρο  BAND. Θα εμφανιστεί η ένδειξη **CALLING** στην οθόνη.

Τέλος κλήσης

Πατήστε το κουμπί  CLK για να τερματίσετε εξερχόμενες ή εισερχόμενες κλήσεις. **END** εμφανίζεται στην οθόνη.

ΣΗΜΕΙΩΣΗ:

Πατήστε το κουμπί  CLK επίσης για να απορρίψετε μια εισερχόμενη κλήση.

Εισερχόμενη κλήση

Αν λάβετε μια εισερχόμενη κλήση, ο ήχος κλήσης ακούγεται από τα ηχεία και εάν ο καλών έχει τηλέφωνο CLIP "Calling Line Αναγνώριση κλήσεων (Caller ID)", ο αριθμός του καλούντος εμφανίζεται στην οθόνη του ραδιοφώνου του αυτοκινήτου. Αλλιώς "0 0 0 0" εμφανίζεται στην οθόνη. Για να απαντήσετε σε μια εισερχόμενη κλήση, πατήστε το πλήκτρο  BAND. Μπορείτε να ακούσετε τον καλούντα μέσω του ηχείου του αυτοκινήτου σας.

Αναπαραγωγή μουσικής μέσω A2DP

(A2DP: Προφίλ Προηγμένης Διανομής Ήχου)

Αυτό συνεπάγεται τον ίδιο τύπο του κατασκευαστή Bluetooth.

Τα σήματα ήχου Stereo μεταδίδονται ασύρματα μέσω συνεχούς ροής μεταξύ της μονάδας αναπαραγωγής (πηγή) και της μονάδας δέκτη. Για τον έλεγχο της πηγής από απόσταση, η μονάδα αναπαραγωγής πρέπει να υποστηρίζει το προφίλ AVRCP (Audio Video Remote Control Profile). Πλήρης λειτουργικότητα δεν μπορεί να εγγυηθεί, λόγω των διαφορετικών κατασκευαστών μοντέλων και εκδόσεων λογισμικού.

- Αφού έχετε συνδέσει τις μονάδες μεταξύ τους, εκκινήστε την αναπαραγωγή μουσικής στο κινητό σας τηλέφωνο. Η ένδειξη "A2DP" θα εμφανιστεί στην οθόνη.

- Χρησιμοποιήστε το κουμπί ►► ή ◀◀ για να επιλέξετε το επόμενο ή το προηγούμενο τραγούδι.

- Πατήστε το πλήκτρο 1 ►► για να διακόψετε την αναπαραγωγή μουσικής (παύση). Η ένδειξη «MEDIA» θα εμφανιστεί στην οθόνη. Πατήστε και πάλι το κουμπί για να ακυρώσετε τη λειτουργία.

Καθάρισμα

Συμβουλές Ασφαλείας

⚠ ΠΡΟΣΟΧΗ:

Πιθανή βλάβη στη μονάδα

Βεβαιωθείτε ότι η συσκευή δεν έχει μαζέψει υγρασία κατά τη διάρκεια του καθαρισμού για να αποφευχθεί ανεπανόρθωτη βλάβη στη μονάδα.

Καθαρισμός

Καθαρίζετε πάντα το περίβλημα με ένα ελαφρώς υγρό πανί.

Αντιμετώπιση προβλημάτων

Αυτό το κεφάλαιο περιέχει σημαντικές συμβουλές σχετικά με τον εντοπισμό σφαλμάτων και την αντιμετώπιση προβλημάτων. Ακολουθήστε τις οδηγίες για την πρόληψη κινδύνων και βλαβών.

Συμβουλές ασφάλειας

⚠ ΠΡΟΕΙΔΟΠΟΙΗΣΗ:

Ακολουθήστε τις οδηγίες ασφαλείας για την πρόληψη κινδύνων και υλικών ζημιών:

- Οι επισκευές σε ηλεκτρικές συσκευές επιτρέπεται να εκτελούνται μόνο από ειδικευμένα άτομα που έχουν εκπαιδευτεί από τον κατασκευαστή, διότι λόγω ελαττωματικών επισκευών μπορεί να υπάρξει σημαντικός κίνδυνος για τον χρήστη και βλάβες στη μονάδα.

Βλάβη, αιτίες και αντιμετώπιση προβλημάτων

Πριν αποστείλετε τη συσκευή στην εξυπηρέτηση των πελατών μας, χρησιμοποιήστε το παρακάτω πίνακα για να ελέγξετε αν μπορείτε να επιδιορθώσετε το σφάλμα μόνοι σας.

Βλάβη	Πιθανή αιτία	Λύση
Η συσκευή δεν ανάβει	Η μηχανή του αυτοκινήτου είναι σβηστή	Ανάψτε την μηχανή
Δεν υπάρχει ήχος	Η ένταση είναι ρυθμισμένη πολύ χαμηλά	Ανεβάστε την ένταση του ήχου
	Το καλώδιο ήχου δεν είναι συνδεδεμένο σωστά	Ελέγξτε την σύνδεση των καλωδίων
Το πλήκτρο λειτουργιών δεν αποκρίνεται	Υπάρχει κάποιο σφάλμα στην μονάδα	Πίστετε το πλήκτρο reset
	Το ραδιόφωνο ή η αυτόματη αποθήκευση σταθμών δεν λειτουργεί	Η κεραία δεν είναι σωστά συνδεδεμένη Το σήμα των σταθμών δεν είναι δυνατό
Δεν δουλεύει η υποδοχή USB	Η υποδοχή USB είναι σχεδιασμένη να διαβάζει σύστημα αρχείων FAT32. Η μονάδα που τοποθετήσατε δεν πληροί το standard	Συνδέστε μία μονάδα USB με σύστημα αρχείων FAT32
Δεν δουλεύει η υποδοχή ανάγνωσης καρτών SD	Η συσκευή δεν μπορεί να διαβάσει την κάρτα	Ελέγξτε την κάρτα. Βεβαιωθείτε πως το σύστημα αρχείων είναι FAT32.
Δεν μπορεί να γίνει η σύνδεση Bluetooth	Δεν είναι ενεργοποιημένο το Bluetooth στην φορητή σας συσκευή	Ενεργοποιήστε το Bluetooth στην φορητή σας συσκευή



Αυτή η συσκευή συμμορφώνεται με όλες τις ισχύουσες οδηγίες CE, όπως η ηλεκτρομαγνητική συμβατότητα και η οδηγία χαμηλής τάσης και έχει κατασκευαστεί σύμφωνα με τις τελευταίες προδιαγραφές ασφαλείας.



Σημασία του συμβόλου "Κάδο απορριμάτων"

Προστατεύστε το περιβάλλον μας: μην πετάτε τον ηλεκτρικό εξοπλισμό στα εσωτερικά απόβλητα. Παρακαλώ επιστρέψτε οποιοδήποτε ηλεκτρικό εξοπλισμό που δεν χρησιμοποιείτε πλέον στα σημεία που παρέχονται για τη διάθεσή τους.